



HUMANTECHNIK

lisa

D

Bedienungsanleitung

Seite 2

Funk-Personenrufsender
Funk-Türklingeltaster

GB

Operating Instructions

Page 8

RF person call button
RF door push button

F

Mode d'emploi

Page 14

Bouton d'appel de personnes radio *lisa*
Bouton de sonnette de porte radio *lisa*

NL

Gebruiksaanwijzing

Pagina 20

lisa-radio draadloze personenoproepzender
lisa-radio draadloze deurbelzender

I

Istruzioni per l'uso

Pagina 26

Trasmittitore radio carcapersona *lisa*
Pulsante senza fili per campanello *lisa*

E

Instrucciones de servicio

Página 32

lisa Radioemisor de llamada de persona
lisa Radiopulsador del timbre de la puerta

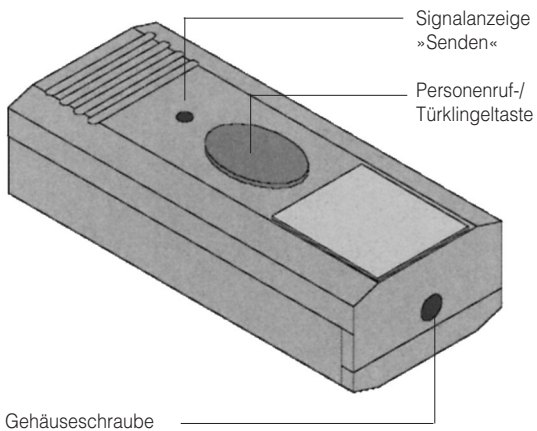

Wir beglückwünschen Sie zum Erwerb Ihres *Funk-Personenrufsenders/Funk-Türklingeltasters* und hoffen, dass Sie lange Zeit daran Freude haben. Bitte lesen Sie diese Bedienungsanleitung aufmerksam durch, um die Anlage richtig in Betrieb nehmen zu können und mit allen Möglichkeiten des Systems vertraut zu werden.

Standard-Lieferumfang

Überprüfen Sie bitte, ob alle nachfolgend aufgeführten Teile enthalten sind:

- *lisa* Funk-Personenrufsenders/
Funk-Türklingeltasters
- 1,5 V Batterie (Typ: Lady)
- Bedienungsanleitung
- Garantiekarte

Sollten Teile fehlen, wenden Sie sich bitte an den Fachhändler oder direkt an den Hersteller.

Funktionsprinzip

Eine Signalanlage besteht aus mindestens einem Sender und einem Empfänger. Der *Funk-Personenrufsender/Funk-Türklingeltaster* überträgt Signale drahtlos (Funkimpulse 868,35 MHz) zum Empfänger.

Besonderheiten

Ein erkanntes Signal wird insgesamt 15 Sekunden lang gesendet. Dies erhöht Zuverlässigkeit und Reichweite.

Inbetriebnahme

1. Einlegen der Batterie

1. Lösen Sie die Gehäuseschraube des Senders.

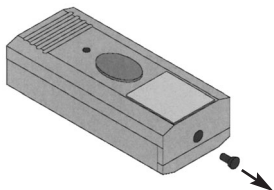

2. Entfernen Sie das Gehäuseoberteil.

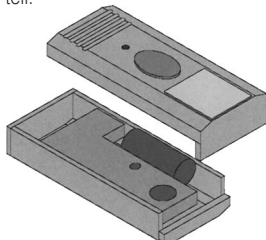

3. Legen Sie eine neue Batterie ein (Polarität beachten!)

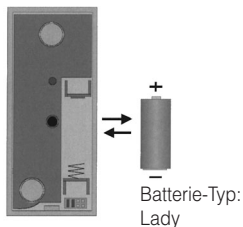









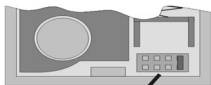

2. Einstellen des richtigen Funkkanals

Durch ein spezielles digitales Übertragungsverfahren ist das fehlerfreie Erkennen der Funksignale gewährleistet. Dieses Verfahren ermöglicht auch das Einstellen von 10 verschiedenen Funkkanälen.

Ab Werk sind alle *Funk-Personenrufsender/Funk-Türklingeltaster* auf Kanal 0 eingestellt. Nur wenn in einem Haus Anlagen von verschiedenen Benutzern betrieben werden, müssen die Geräte der einzelnen Benutzer auf unterschiedliche Funkkanäle eingestellt werden.

Öffnen Sie das Gehäuse wie unter Punkt „Einlegen der Batterie“ beschrieben. Mittels drei kleiner Kurzschlussbrücken können sie den gewünschten Funkkanal einstellen.



-  Kanal 0
-  Kanal 1
-  Kanal 2
-  Kanal 3
-  Kanal 4
-  Kanal 5
-  Kanal 6
-  Kanal 7
-  Kanal 8
-  Kanal 9

Anmerkung

Alle Sender und Empfänger müssen auf den gleichen Kanal eingestellt sein.

Auslösen des Personenrufsignals/Türklingelsignals

Durch Drücken der Personruf-/Türklingeltaste wird bei jedem Empfänger, der auf den gleichen Kanal eingestellt ist wie der Sender, ein Signal ausgelöst.

Funkreichweite

Die Reichweite der Funksignale des Senders ist auf 80 Meter unter optimalen Bedingungen ausgelegt.

Mögliche Ursachen für eine verminderte Reichweite können sein:

- Bebauung oder Vegetation
- Störstrahlungen von Bildschirmen und Mobiltelefonen. Diese können sogar ein Aussetzen des Empfängers auslösen.
- Der Abstand des Senders zu strahlenreflektierenden Flächen wie Böden und Wänden ist ungünstig gewählt, so dass sich Signalwelle und reflektierte Welle gegenseitig schwächen oder sogar auslösen.
- Metallische Gegenstände verkürzen die Reichweite durch metallische Abschirmung.

- Besonders in städtischen Gebieten gibt es viele Strahlungsquellen, die das Ursprungssignal verfälschen können.
- Geräte mit ähnlichen Arbeitsfrequenzen und geringem Abstand können sich ebenfalls gegenseitig stören.

Wandmontage (nur *Funk-Türklingeltaster*)

Verwenden Sie hierzu bitte die im Lieferumfang des *Funk-Türklingeltasters* enthaltenen 5 mm Dübel.

Die dafür notwendigen Bohrungen setzen Sie mit einem Steinbohrer an der von Ihnen gewünschten Stelle (siehe nachfolgende Skizze).

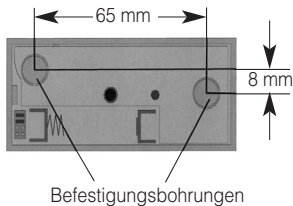

Batterielebensdauer

Die Batterielebensdauer des Senders beträgt unter normalen Bedingungen (7 Sendevorgänge pro Tag) ca. 1 Jahr. Um den Batteriezustand zu überprüfen drücken Sie bitte die Personenruftaste des Senders.

Leuchtet die Signalanzeige „Senden“ des Senders nicht auf, muss die Batterie ausgetauscht werden!

Wartung und Pflege

Alle *lisa* Geräte sind wartungsfrei.

Bei Verschmutzung sollten Sie das Gerät gelegentlich mit einem weichen, angefeuchteten Tuch reinigen. Verwenden Sie niemals Alkohol, Verdünnner oder andere organische Lösungsmittel. Das Gerät bitte nicht über längere Zeit direkter Sonneneinstrahlung aussetzen und darüber hinaus vor großer Hitze, Feuchtigkeit oder starker mechanischer Erschütterung schützen.

Achtung: Das Gerät ist **nicht** gegen Spritzwasser geschützt. Stellen Sie keine mit Flüssigkeit gefüllten Gegenstände, z.B. Vasen, auf das Gerät. Ebenfalls dürfen keine offenen Brandquellen, wie z.B. brennende Kerzen, auf das Gerät gestellt werden.

Bitte achten Sie darauf, dass die Batterien keiner übermäßigen Wärmequelle wie Sonneneinstrahlung, Feuer oder dergleichen ausgesetzt werden.

Garantie

lisa-Geräte weisen eine hohe Betriebssicherheit auf. Sollten trotz sachgerechter Bedienung Störungen auftreten, setzen Sie sich bitte mit Ihrem Fachhändler in Verbindung oder wenden Sie sich direkt an den Hersteller. Die Garantieleistung umfasst die kostenlose Reparatur sowie den kostenlosen Rückversand. Voraussetzung dafür ist das Einsenden in der Originalverpackung, werfen Sie diese also nicht weg. Die Garantie verfällt bei Schäden, die durch unsachgemäße Behandlung oder Reparaturversuchen von nicht autorisierten Personen (Zerstörung des Gerätesiegels) herbeigeführt wurden. Garantiereparaturen werden nur bei Einsendung der ausgefüllten Garantiekarte und einer Kopie der Rechnung/Kassenbeleg des Fachhändlers durchgeführt.

Die Gerätenummer muss in jedem Fall mit angegeben werden.



Entsorgung von gebrauchten elektrischen und elektronischen Geräten (anzuwenden in den Ländern der Europäischen Union und anderen europäischen Ländern mit einem separaten Sammelsystem für diese Geräte). Das Symbol auf dem Produkt oder seiner Verpackung weist darauf hin, dass dieses Produkt nicht als normaler Haushaltsabfall zu behandeln ist, sondern an einer Annahmestelle für das Recycling von elektrischen und elektronischen Geräten abgegeben werden muss. Durch Ihren Beitrag zum korrekten Entsorgen dieses Produkts schützen Sie die Umwelt und die Gesundheit Ihrer Mitmenschen. Umwelt und Gesundheit werden durch falsches Entsorgen gefährdet. Materialrecycling hilft den Verbrauch von Rohstoffen zu verringern. Weitere Informationen über das Recycling dieses Produkts erhalten Sie von Ihrer Gemeinde, den kommunalen Entsorgungsbetrieben oder dem Geschäft, in welchem Sie das Produkt gekauft haben.

Technische Daten

Stromversorgung:	1,5 V-Batterie (Typ: Lady)
Batterielebensdauer:	ca. 1 Jahr
Frequenz:	868,35 MHz
Arbeitsbereich:	0° C – 40° C
Höhe:	24 mm
Breite:	84 mm
Tiefe:	26 mm
Gewicht:	128 g



Dieses Produkt entspricht den Normen der Europäischen Union.
EG Konformitätserklärungen können Sie bei Ihrem Fachhändler oder direkt beim Hersteller dieses Produkts erhalten.

Technische Änderungen vorbehalten.

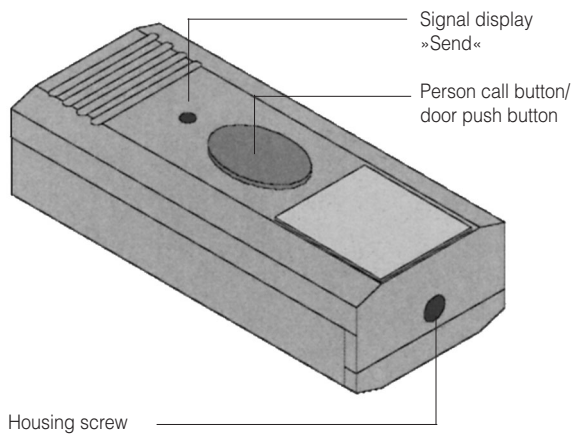

Congratulations on purchasing your *RF person call button/RF door push button*. We hope it will give you many years of reassuring operation. Please read through these operating instructions carefully. They tell you how to set up the system correctly and explain all the system's features to you.

Included in the standard package:

Please check if all following components are included:

- *lisa RF person call button/RF door push button*
- 1.5 V battery (type: lady)
- Operating Instructions
- Warranty card

If any parts are missing please immediately contact your dealer or the manufacturer directly.

How it works

A signal unit consists of at least one transmitter and one receiver. The *RF person call button/RF door push button* transfers signals wire-free (radio signal 868.35 MHz) to the receiver.

Special features

A recognised signal is transmitted for a duration of 15 seconds. This increases reliability and range.

Initial operation

1. Inserting the battery

1. Release the screw on the transmitter housing.

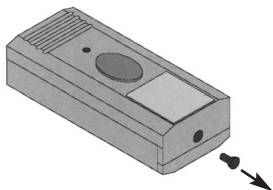

2. Remove the top of the housing.

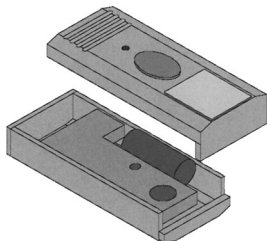

3. Insert a new battery (ensure polarity is correct!)

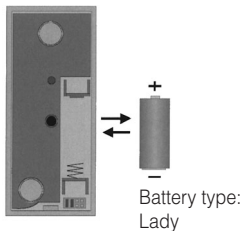

2. Setting the correct radio channel

Thanks to a special digital transmission process the radio signals can be smoothly recognised. This procedure enables 10 different radio channels to be set. The default setting on all units is channel 0. The units only need to be set to different radio channels if units are being operated by several users within the same building.

Open the housing as described under the "Inserting the battery" section. You can set the radio channel desired using three small short circuit bridges.

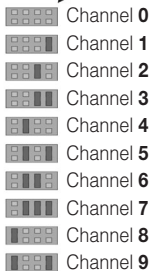

Please note

All transmitters and receivers must be set to the same channel.

Triggering the person call signal/door bell signal

By pressing the person call button/door push button a signal is triggered on each receiver set to the same channel as the transmitter.

Radio range

The transmitter is designed to have a radio signal range of 80 meters under optimum conditions.

The following conditions may result in a reduced range:

- Signal transmission through building structures or vegetation
- Interference from TVs, computer monitors and mobile phones.

Under certain circumstances, this may prevent the receiver from functioning at all.

- Positioning of the transmitter at an unfavourable distance from surfaces which reflect radio waves, for example floors and walls. This may lead to the signal wave being weakened or even cancelled out by the reflected wave.

- Metallic objects reduce the range due to the shielding effect of the metal.
- Particularly in towns and cities, there may be many other sources of radio waves which can disrupt the original signal.
- Having units operating at similar frequencies located close to one another may also result in mutual interference.

Wall assembly (only for *RF door push button*)

Please use the 5 mm wall plugs included with the *RF door push button*. Use a masonry drill bit to drill the holes required at the position you desire (see diagram below).

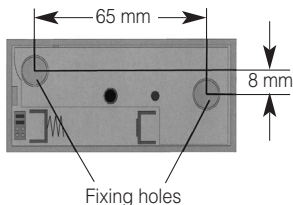

Battery life

Under normal conditions (7 transmissions a day), the transmitter battery should last for about 1 year. To check the level of the battery press the transmitter's person call button. If the "Send" signal display does not illuminate the battery has to be changed!

Maintenance and care

The *RF person call button/RF door push button* does not require any maintenance. If the unit does become dirty, simply wipe it clean with a soft, damp cloth. Never use spirits, thinners or other organic solvents.

Do not set up the *RF person call button/RF door push button* where it will be exposed to full sunlight for long periods. In addition, it must be protected against excessive heat, moisture and severe mechanical shocks.

Note: This product is **not** protected against splash water. Do not place any containers filled with water, such as flower vases, or anything with an open flame, such as a lit candle, on or near the product.

Please make sure that the batteries are not exposed to excessive heat from such as sunlight, fire or anything similar.

Warranty

The *RF person call button/RF door push button* unit is a very reliable product. Should a malfunction occur despite the unit having been set up and operated correctly, please contact your dealer or the manufacturer directly. This warranty covers the repair of the product and returning it to you free of charge. It is essential that you send in the product in its original packaging, so do not throw the packaging away. The warranty does not apply to damage caused by incorrect handling or attempts to repair the unit by people not authorised to do so (destruction of the seal on the unit). Repairs will only be carried out under warranty if the completed warranty card is returned accompanied by a copy of the dealer's invoice/till receipt.

Always specify the product number in any event.



Disposal of used electric and electronic units (applicable in the countries of the European Union and other European countries with a separate collection system).

The symbol on the product or the packaging indicates that this product is not to be handled as ordinary household waste but has to be returned to a collecting point for the recycling of electric and electronic units. You protect the environment and health of your fellow men by the correct disposal of this products. Environment and health are endangered by a faulty disposal. Material recycling helps to reduce the consumption of raw material. You will receive further information on the recycling of this product from your local community, your communal disposal company or your local dealer.

Technical data

Power supply:	1,5 V-battery (type: Lady)
Battery service life:	approx. 1 year
Frequency:	868.35 MHz
Operating range:	0° C – 40° C
Height:	24 mm
Width:	84 mm
Depth:	26 mm
Weight:	128 g



This product complies with European Union norms.

You can obtain EC compliance declarations from your dealer, or directly from the manufacturer of this product.

Technical specifications subject to change without notice.

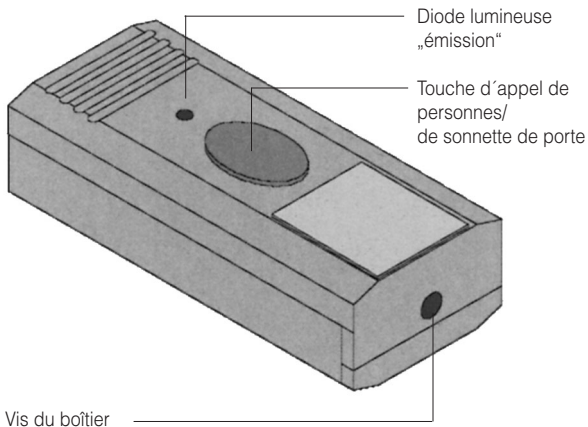

Félicitations pour l'achat de ce *bouton d'appel de personnes radio lisa/ bouton de sonnette de porte radio lisa* ; nous espérons qu'il vous apportera longtemps satisfaction. Vous avez opté pour un système moderne et fiable.

Veuillez lire attentivement ce mode d'emploi pour une bonne mise en service de l'appareil et pour vous familiariser avec toutes les possibilités du système.

Livraison standard

Vérifiez si toutes les pièces énumérées ci-après sont bien présentes :

- Bouton d'appel de personnes radio lisa/bouton de sonnette de porte radio lisa
- Pile de 1,5 V type LR1/4001/Lady/E90
- 2 vis et chevilles de 5 mm (uniquement avec bouton de sonnette de porte radio lisa)
- Mode d'emploi
- Coupon de garantie

En cas de livraison incomplète veuillez contacter immédiatement votre revendeur.

Principe de fonctionnement

Un système de signalisation se compose au minimum d'un émetteur et d'un récepteur. Le bouton d'appel de personnes radio lisa/bouton de sonnette de porte radio lisa émet par voie radio un signal sur la fréquence de 868,35 MHz vers un récepteur.

Particularité

Pour garantir la fiabilité et le rayon d'action du système, le signal est émis pendant une durée de 15 secondes.

Mise en service

1. Mise en place de la pile

1. Ôtez la vis du boîtier

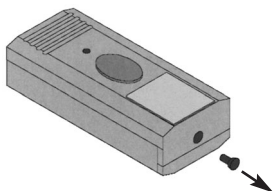

2. Enlevez le couvercle du boîtier

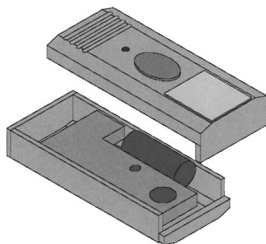

3. Placez une nouvelle pile en respectant la polarité

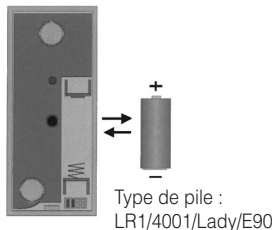

2. Réglage du canal approprié

Un procédé de transmission spécial garantit l'identification correcte des signaux radio. Ce procédé permet également de programmer 10 canaux différents.

Départ usine, le bouton d'appel de personnes radio lisa/bouton de sonnette de porte radio lisa est réglé sur le canal 0.

Ce n'est que dans le cas où l'on utiliserait simultanément dans un même bâtiment différentes installations qu'il faudrait régler les appareils des différents utilisateurs sur des canaux différents.

Ouvrez le boîtier comme décrit dans le chapitre "Mise en place de la pile". Les différents canaux se règlent à l'aide de trois cavaliers de pontage.

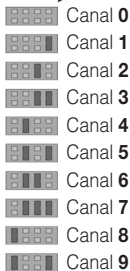

Remarque

Tous les émetteurs et récepteurs doivent être réglés sur le même canal.

Déclenchements des signaux d'appel de personnes et de sonnette de porte

Chaque pression sur la touche d'appel de personne ou de sonnette de porte déclenche un signal sur tous les récepteurs réglés sur le même canal.

Portée du signal radio

La portée des signaux radio est de 80 m dans des conditions optimales. Une portée réduite peut être due aux causes suivantes :

- Constructions ou végétation
- Rayonnements parasites d'écrans d'ordinateurs ou de téléphones sans fil. Ceux-ci peuvent même provoquer une interruption de fonctionnement du récepteur.
- La distance de l'émetteur par rapport à des surfaces réfléchissantes comme les sols et les murs a été mal choisie ce qui fait que l'onde du signal et l'onde réfléchie s'affaiblissent voire même s'annulent mutuellement.
- Des objets métalliques réduisent la portée du fait du blindage métallique.

- Particulièrement dans les zones urbaines, de nombreuses sources de rayonnement sont susceptibles de fausser le signal d'origine.
- Des appareils avec des fréquences de travail similaires se trouvant à une faible distance les uns des autres peuvent également se brouiller mutuellement.

Montage mural (uniquement pour bouton de sonnette de porte)

Fixez le bouton à l'aide des vis et chevilles livrées avec le bouton après avoir percé les 2 trous selon le schéma ci-dessous.

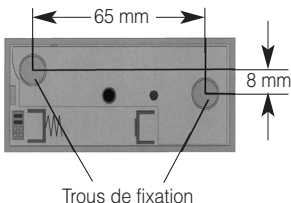

Durée de vie de la pile

La durée de vie de la pile de l'émetteur est d'environ un an dans des conditions usuelles (7 émissions par jour). Pour vérifier la pile, appuyez sur la touche d'appel. Si la diode "émission" ne s'allume pas, la pile doit être remplacée.

Maintenance et entretien

Le bouton d'appel de personnes radio lisa/bouton de sonnette de porte radio lisa est exempt de maintenance. S'il est sale, nettoyez l'appareil avec un chiffon doux et légèrement humide. N'utilisez jamais d'alcool, de diluant ni d'autres solvants organiques. Le bouton d'appel de personnes radio lisa/bouton de sonnette de porte radio lisa ne doit pas être exposé en plein soleil de façon prolongée et il doit être protégé contre une chaleur importante, l'humidité et de fortes vibrations mécaniques.

Important : Cet appareil **n'est** pas protégé contre les projections d'eau. Ne pas poser d'objet rempli d'un liquide, par exemple un vase, près de l'appareil. De même, ne pas poser près de l'appareil une source de combustion comme par exemple une bougie allumée.

Veiller à ce que la pile ne soit pas exposée à des sources de chaleur importantes comme par exemple l'ensoleillement direct ou le feu.

Garantie

Tous les appareils *lisa* sont très fiables. Si en dépit d'un montage et d'un emploi corrects, des dysfonctionnements apparaissent, veuillez contacter votre revendeur spécialisé ou vous adresser directement au fabricant.

La garantie comprend la réparation gratuite y compris la réexpédition. La seule condition est de renvoyer l'appareil dans son emballage d'origine.

Ne le jetez donc pas. Cette garantie ne s'applique pas pour des dommages occasionnés par une mauvaise manipulation ou encore des tentatives de réparation par des personnes non autorisées (endommagement du cachet signalétique de l'appareil). Les réparations sous garantie ne sont exécutées qu'après réception du coupon de garantie dûment rempli ou d'une copie de la facture ou du ticket de caisse du revendeur.

Le numéro de l'appareil doit être indiqué dans tous les cas.



Gestion des déchets électriques et électroniques (dans les pays de l'Union européenne et dans les autres pays européens disposant d'un système de collecte distinct pour cette classe de déchets). Le symbole sur le produit ou l'emballage indique que ce produit ne doit pas être jeté comme les déchets ménagers ordinaires, mais apporté à un point de collecte pour le recyclage des déchets électriques et électroniques. En respectant ces règles pour votre équipement usagé, vous apportez une contribution importante à la protection de l'environnement et de votre santé. Le non-respect de ces règles pour votre équipement usagé constitue une atteinte à l'environnement et une menace pour votre santé. Le recyclage des matériaux contribue à réduire la quantité de matières premières utilisées. Pour en savoir plus sur le recyclage de ce produit, veuillez contacter les autorités locales compétentes, votre mairie ou le magasin où vous avez effectué votre achat.

Spécifications techniques

Alimentation électrique :	pile 1,5 V, type LR1/4001/Lady/E90
Autonomie de la pile :	environ 1 an
Fréquence :	868,35 MHz
Température d'utilisation :	0° C – 40° C
Hauteur :	24 mm
Largeur :	84 mm
Profondeur :	26 mm
Poids :	128 g



Ce produit répond aux normes de l'Union européenne.

Les déclarations de conformité CE sont disponibles auprès de votre revendeur ou directement auprès du fabricant du produit.

Sous réserves de modifications techniques.

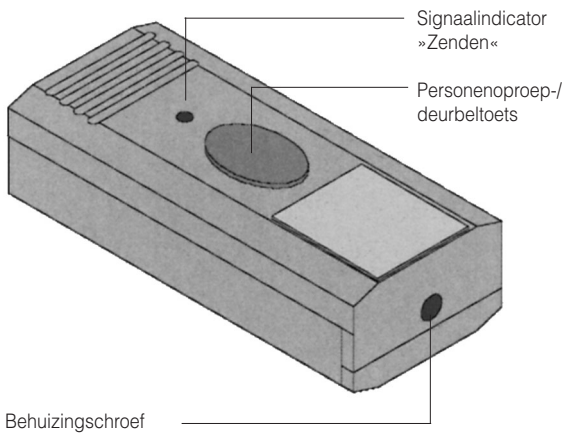

Hartelijk gefeliciteerd met uw aankoop van de draadloze personenoproepzender/draadloze deurbelzender. Wij hopen dat u er veel plezier aan zult beleven. U heeft daarmee gekozen voor een modern en betrouwbaar systeem. Lees deze gebruiksaanwijzing zorgvuldig door om het systeem correct in gebruik te kunnen nemen en met alle mogelijkheden van het systeem vertrouwd te worden.

Standaard leveringsomvang

Controleer of alle hierna opgesomde onderdelen aanwezig zijn:

- lisa draadloze personenoproepzender/draadloze deurbelzender
- 1,5 V batterij (type: lady)
- Handleiding
- Garantiekaart

Indien bepaalde onderdelen ontbreken, dient u onmiddellijk contact op te nemen met uw audicien of rechtstreeks met de fabrikant.

Werkingsprincipe

Een signaalsysteem bestaat uit minstens een zender en een ontvanger. De draadloze personenoproepzender/draadloze deurbelzender stuurt signalen draadloos door (radioimpulsen 868,35 MHz) naar de ontvanger.

Bijzonderheden

Een herkend signaal wordt in totaal 15 seconden lang verzonden. Dit verhoogt de betrouwbaarheid en het bereik.

Ingebruikneming

1. Plaatsen van de batterij

1. Draai de behuizingschroef van de zender los.

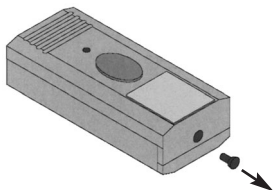

2. Verwijder het bovenste gedeelte van de behuizing.

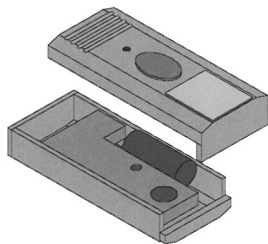

3. Plaats een nieuwe batterij (op de juiste polariteit letten!)

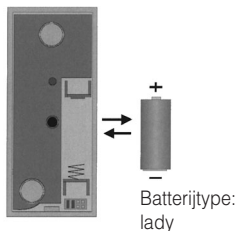







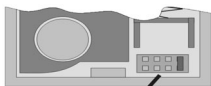



2. Instellen van het juiste radio-kanaal

Door een speciale, digitale transmissiemethode is de foutloze herkenning van de radiosignalen gegarandeerd. Deze methode maakt het ook mogelijk om 10 verschillende radiokanalen in te stellen. In de fabriek werden alle apparaten ingesteld op kanaal 0. Alleen wanneer er in een gebouw meerdere installaties worden gebruikt, moeten de apparaten van de afzonderlijke gebruikers op verschillende radiokanalen worden ingesteld.

Open de behuizing zoals beschreven onder het punt „Plaatsen van de batterij“. Met behulp van drie kleine kortsluitbruggen kan u het gewenste radiokanaal instellen.



-  Kanaal 0
-  Kanaal 1
-  Kanaal 2
-  Kanaal 3
-  Kanaal 4
-  Kanaal 5
-  Kanaal 6
-  Kanaal 7
-  Kanaal 8
-  Kanaal 9

Opmerking

Alle zenders en ontvangers moeten op hetzelfde kanaal zijn ingesteld.

Activeren van het personenoproepsignaal/deurbelsignaal

Door op de personenoproep-/deurbeltoets te drukken, wordt bij iedere ontvanger, die op hetzelfde kanaal is ingesteld als de zender, een signaal geactiveerd.

Radiobereik

De radiosignalen van de zender hebben in optimale omstandigheden een bereik van 80 meter.

Mogelijke oorzaken van een verminderd bereik kunnen zijn:

- Bebouwing of vegetatie
- Stoorstralingen van beeldschermen en mobiele telefoons. Deze kunnen zelfs een uitval van de ontvanger veroorzaken.
- De afstand van de zender tot reflecterende oppervlakken zoals vloeren en muren is ongunstig gekozen, zodat de signalgolf en de reflecterende golf elkaar verzwakken of zelfs uitdoven.
- Metalen voorwerpen verkorten het bereik door de metalen afscherming.

- Met name in stedelijke gebieden zijn er veel stralingsbronnen, die het bronsgaas kunnen vervormen.
- Apparaten met overeenkomstige werkfrequenties, die op korte afstand van elkaar gebruikt worden, kunnen eveneens onderlinge storingen veroorzaken.

Wandmontage (alleen draadloze deurbelzender)

Gebruik hiervoor de bij de draadloze deurbelzender geleverde 5 mm plug. De daarvoor noodzakelijke boringen brengt u met een steenboor aan op de door u gewenste plaats (zie onderstaande schets).

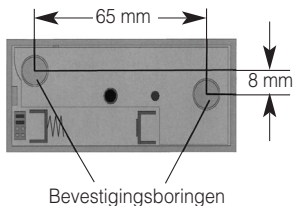

Levensduur van de batterij

De levensduur van de batterij van de zender bedraagt onder normale omstandigheden (7 zendhandelingen per dag) ca. 1 jaar.

Om de toestand van de batterij te controleren, drukt u op de personenoproepknop van de zender. Als de signaalindicator „Zenden“ op de zender niet gaat branden, moet de batterij worden vervangen!

Onderhoud en verzorging

De draadloze personenoproepzender/draadloze deurbelzender is onderhoudsvrij. Wanneer het apparaat vuil is, hoeft u het enkel met een zachte, vochtige doek te reinigen.

Gebruik nooit alcohol, verdunner of andere organische oplosmiddelen.

De draadloze personenoproepzender/draadloze deurbelzender mag niet langdurig blootgesteld worden aan rechtstreekse zonnestralen en moet beschermd worden tegen grote hitte, vocht of sterke mechanische trillingen.

Opmerking: Het apparaat is **niet** beschermd tegen spatwater. Plaats geen met vloeistof gevulde voorwerpen, bijv. vazen, op het apparaat. Ook open vuur, zoals bijv. brandende kaarsen, mag in geen geval op het apparaat worden geplaatst.

Let erop dat de batterijen niet blootgesteld worden aan sterke warmtebronnen, zoals zonnestraling, brand o.i.d.

Garantie

De draadloze personenoproep-zender/draadloze deurbelzender is zeer betrouwbaar en veilig. Mochten er ondanks correcte bediening storingen optreden, neem dan contact op met uw audicien of rechtstreeks met de fabrikant. De garantie omvat de kostenloze reparatie en het gratis terugsturen van defecte apparaten. Voorwaarde voor de garantie is dat het apparaat in de originele verpakking teruggestuurd wordt. Gooi de originele verpakking dus niet weg!

De garantie vervalt bij beschadigingen die veroorzaakt werden door onoordeelkundig gebruik of bij reparatiepogingen van niet erkende personen (verbreking van het garantiezegel op het apparaat).

Reparaties op garantie kunnen alleen worden uitgevoerd als de garantietaal samen met een kopie van de rekening/bon van de handelaar wordt ingestuurd.

Het serienummer van het apparaat moet steeds vermeld worden.



Verwijdering van gebruikte elektrische en elektronische apparatuur (toe te passen in de landen van de Europese Unie en andere Europese landen met een eigen inzamelsysteem voor zulke apparaten).

Het symbool op het product en de verpakking wijst erop dat dit product niet als normaal huisafval mag worden behandeld maar op een verzamelpunt voor de recyclage van elektrisch en elektronisch moet worden afgegeven. Door uw bijdrage tot de correcte verwijdering van dit product, beschermt u de het milieu en de gezondheid van uw medemensen.

Milieu en gezondheid worden door foute verwijdering in gevaar gebracht. Materiaalrecyclage helpt het verbruik van grondstoffen te reduceren. Meer informatie over de recyclage van dit product krijgt u bij uw gemeente, de communale afvalverwijderingsbedrijven of in de zaak waar u dit product heeft gekocht.

Technische gegevens

Voeding:	1,5 V-batterij (type: lady)
Levensduur van de batterij:	ca. 1 jaar
Frequentie:	868,35 MHz
Bedrijfstemperatuur:	0° C – 40° C
Hoogte:	24 mm
Breedte:	84 mm
Diepte:	26 mm
Gewicht:	128 g



Dit product is in overeenstemming met de normen van de Europese Unie. EG-conformiteitsverklaringen zijn verkrijgbaar bij uw akhandel of direct bij de fabrikant van dit product.

Technische wijzigingen voorbehouden.

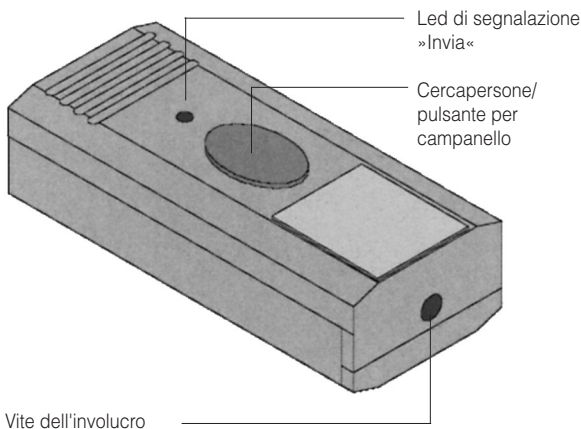

Congratulazioni per l'acquisto del *trasmettitore radio cercapersona e il pulsante senza fili per campanello*. Ci auguriamo che possa utilizzarlo a lungo. Avete scelto un sistema moderno ed affidabile!

Vi invitiamo a leggere attentamente le istruzioni per l'uso che vi permetteranno di mettere correttamente in funzione l'impianto e di conoscere tutte le possibilità che questo offre.

Volume di fornitura standard

Controllare che nel volume di fornitura siano presenti tutti gli elementi qui elencati:

- *trasmettitore radio cercapersone e il pulsante senza fili per campanello lisa*
- Batteria da 1,5 V (tipo: Lady)
- Istruzioni per l'utilizzo
- Scheda della garanzia

Se dovessero mancare alcuni degli oggetti elencati nel volume di fornitura, rivolgersi subito al rivenditore autorizzato o direttamente al produttore.

Funzionamento

I componenti base di un impianto di segnalazione sono sempre il trasmettitore e il ricevitore. Il *trasmettitore radio cercapersone e il pulsante senza fili per campanello trasmettono* i segnali via radio (impulsi radio 868,35 MHz) al ricevitore.

Particolarità

Il segnale che è stato riconosciuto viene trasmesso per 15 secondi, aumentando così l'affidabilità e la portata dell'apparecchio.

Messa in funzione

1. Inserimento della batteria

1. Allentare ed estrarre la vite dell'involucro del trasmettitore.

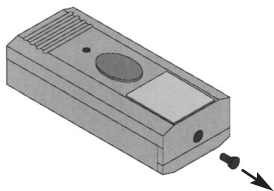

2. Rimuovere la parte superiore dell'involucro.

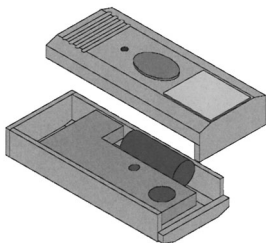

3. Inserire una nuova batteria (fare attenzione alla polarità!).

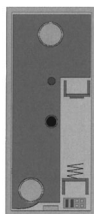

Tipo batteria:
Lady

2. Impostazione del canale radio

Grazie ad uno speciale procedimento di trasmissione digitale si è sicuri che i segnali radio saranno riconosciuti correttamente. Questo procedimento permette di impostare fino a 10 diversi canali radio. In fabbrica tutti gli apparecchi vengono impostati sul canale 0. Se in un edificio vengono fatti funzionare gli impianti di diversi utenti, gli apparecchi dei singoli utenti devono essere impostati su canali radio diversi.

Aprire l'involucro come descritto al punto "Inserimento della batteria". Servendosi di tre ponti anti-cortocircuito si può impostare il canale radio desiderato.

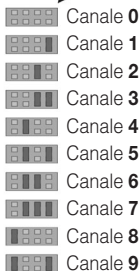
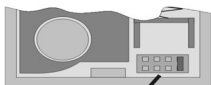

Nota

Tutti i trasmettitori e i ricevitori devono essere impostati sullo stesso canale radio.

Attivazione del segnale cercapersone/campanello

Premendo il tasto cercapersone/campanello si attiva un segnale su ogni ricevitore impostato sullo stesso canale del trasmettitore.

Portata radio

La portata dei segnali radio del trasmettitore è di 80 metri con condizioni ottimali. Le possibili cause di una portata ridotta possono essere dovute a:

- fabbricati o vegetazione;
- radiazioni di disturbo provenienti da teleschermi e telefoni portatili. Questi possono addirittura mettere fuori funzione il ricevitore;
- un erroneo posizionamento del trasmettitore rispetto a superfici che riflettono le radiazioni come pavimenti e pareti, in modo che le onde di segnalazione e le onde riflesse si disturbano o si annullano a vicenda;
- oggetti metallici che accorciano la portata agendo da schermi;

- fonti di radiazioni, specialmente in zone urbane, che possono alterare il segnale d'origine.
- Gli apparecchi con frequenze di lavoro simili e con una distanza ridotta si possono anche disturbare reciprocamente.

Montaggio a parete (solo per il trasmettitore senza fili del campanello)

Per il montaggio, utilizzare solo i tasselli da 5 mm contenuti nel volume di fornitura del pulsante senza fili per campanello. Forare il muro nella posizione desiderata servendosi di un trapano per pietre (vedi schizzo).

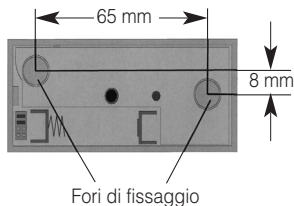

Durata della batteria

In condizioni normali (7 trasmissioni al giorno), la batteria del trasmettitore dovrebbe durare per circa 1 anno.

Per verificare lo stato della batteria, premere il tasto cercapersona del trasmettitore. Se il led di segnalazione "Invia" non si illumina, significa che si deve sostituire la batteria!

Manutenzione

Tutti gli apparecchi lisa non necessitano di manutenzione. Pulire le possibili impurità con un panno umido e morbido. Non utilizzare mai alcool, diluenti o altri solventi organici. Evitare una prolungata esposizione degli apparecchi lisa ai raggi solari e proteggerli da eccessivo calore, umidità elevata e da forti scosse meccaniche.

Avviso importante: Questo prodotto **non** è protetto dagli schizzi.

Non appoggiare contenitori di liquidi (ad esempio un vaso da fiori), né fiamme libere (ad esempio una candela) nelle vicinanze del prodotto.

Verificare che le batterie non siano esposte a luce solare, fuoco o a fonti di calore simili.

Garanzia

Tutti gli apparecchi lisa ha un funzionamento estremamente sicuro.

Se si dovessero però presentare dei guasti, nonostante la si sia montata ed utilizzata correttamente, contattare il rivenditore specializzato o rivolgersi direttamente al produttore.

La prestazione di garanzia comprende la riparazione gratuita e la spedizione di ritorno gratuita dopo che è stata inviata anche la confezione originale, che deve pertanto essere conservata. La garanzia perde validità in caso di danni provocati da un utilizzo improprio o da tentativi di riparazione da parte di persone non autorizzate (distruzione del sigillo di garanzia). Le riparazioni coperte da garanzia vengono effettuate solo se viene inviato il certificato di garanzia compilato dal rivenditore autorizzato o quello originale in caso si fosse acquistato l'apparecchio direttamente presso il produttore.

Deve in qualsiasi caso essere indicato anche il numero dell'apparecchio.



Smaltimento delle apparecchiature elettriche ed elettroniche (norme da osservare nei paesi dell'Unione Europea e in altri paesi europei nei quali sia prevista la raccolta separata di questo tipo di apparecchiature). Il simbolo riportato sul prodotto o sulla confezione indica che il telefono non deve essere smaltito attraverso i normali canali di smaltimento dei rifiuti domestici ma portato a un centro di raccolta per il riciclo delle apparecchiature elettriche ed elettroniche. Il corretto smaltimento dell'apparecchio telefonico rappresenta un contributo attivo alla protezione dell'ambiente e della salute dei cittadini. Al contrario, uno smaltimento non corretto costituisce un pericolo per l'ambiente e la salute dei cittadini. Il riciclaggio dei materiali contribuisce a ridurre l'utilizzo delle materie prime. Per ulteriori informazioni sul riciclaggio di questo prodotto rivolgersi alle autorità locali, al Comune o al negozio presso il quale è stato effettuato l'acquisto.

Dati tecnici

Alimentazione:	batteria da 1,5 V (tipo: Lady)
Durata della batteria:	1 anno circa
Frequenza:	868,35 MHz
Temperatura d'utilizzo:	0° C – 40° C
Altezza:	24 mm
Larghezza:	84 mm
Profondità:	26 mm
Peso:	128 g



Prodotto conforme alle direttive dell'Unione Europea.

Per ottenere una dichiarazione di conformità CE di questo articolo rivolgersi al proprio rivenditore o direttamente al produttore.

Ci riserviamo di effettuare modifiche tecniche.

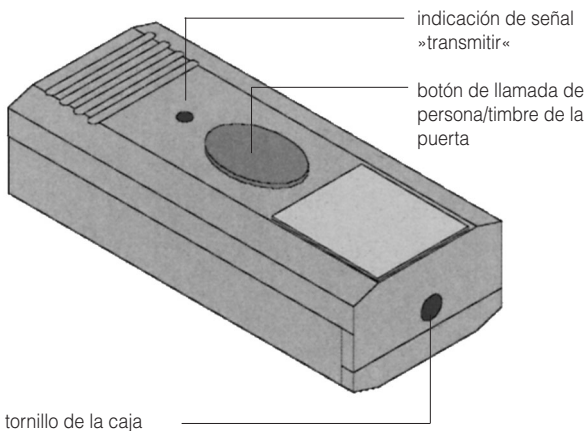

Le felicitamos por la adquisición de este *radioemisor de llamada de persona/radiopulsador del timbre de la puerta* intermitente y esperamos que lo disfrute durante mucho tiempo. Con ella, usted ha elegido un sistema moderno y fiable.

Por favor lea las instrucciones de servicio atentamente para poder poner la instalación en funcionamiento correctamente y familiarizarse con todas las posibilidades que ofrece el sistema.

Volumen de entrega estándar:

Le rogamos comprobar si están incluidas todas las piezas enumeradas a continuación:

- lisa radioemisor de llamada de persona/radiopulsador del timbre de la puerta
- Pila monobloque de 1,5 V (tipo:Lady)
- Instrucciones de manejo
- Tarjeta de garantía

En caso de que falten piezas, le rogamos ponerse en contacto inmediatamente con su establecimiento especializado o directamente con el fabricante.

Principio de funcionamiento

Una instalación de señales se compone como mínimo de un emisor y de un receptor. El *radioemisor de llamada de persona/radiopulsador del timbre de la puerta* transmite señales de manera inalámbrica (impulsos de radiodifusión 868.35 MHz) al receptor.

Particularidades

Una señal registrada se emite por un tiempo total de 15 segundos. Esto aumenta la fiabilidad y el alcance.

Puesta en funcionamiento

1. Meter la batería

1. Soltar el tornillo de la caja del emisor.

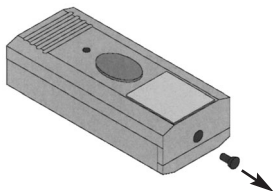

2. Quitar la parte superior de la caja.

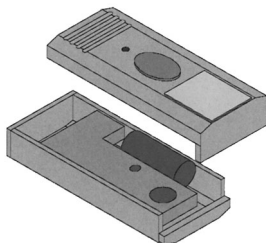

3. Meter una batería nueva (¡observar la polaridad!)

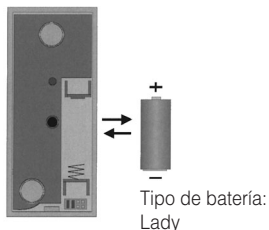

2. Ajustar el radiocanal correcto

Mediante un método de transmisión digital especial se garantiza la identificación correcta de las radioseñales. Este método también permite el ajuste de 10 radiocanales diferentes. Ex fábrica, todos los aparatos se encuentran ajustados en 0. Únicamente en el caso de que en la casa se operen instalaciones por diferentes usuarios, deberán ajustarse los aparatos de los usuarios individuales en radiocanales diferentes. Abra la caja de la manera descrita en el punto "Meter la batería". Vd. podrá ajustar el radiocanal deseado mediante tres pequeñas barras de cortocircuito.

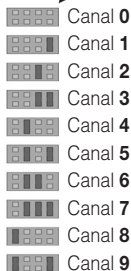

Nota

Todos los emisores y receptores deberán estar ajustados en el mismo canal.

Activación de la señal de llamada de persona/señal del timbre de la puerta

Presionando el botón de llamada de persona/timbre de la puerta se activará una señal en todos los receptores ajustados en el mismo canal.

Cobertura

El alcance de las radioseñales de los emisores está dimensionada en 80 metros bajo condiciones óptimas. Posibles causas de un alcance reducido podrían ser:

- Construcciones o vegetación
- Radiaciones perturbadoras de pantallas y teléfonos móviles. Éstas incluso pueden causar un paro del receptor.
- Se ha elegido una distancia del emisor desfavorable hacia superficies que reflejan radiaciones como pisos y paredes; de tal manera que la onda de señales y la onda reflejada se atenuan o incluso se extinguen una a la otra.
- Objetos metálicos reducen la cobertura mediante apantallamiento.

- Sobre todo en zonas urbanas hay muchas fuentes de radiación que pueden perturbar la señal original.
- Aparatos con frecuencias de trabajo similares que se encuentran demasiado cerca también pueden perturbarse uno al otro.

Montaje en la pared (únicamente radioemisor del timbre de la puerta)

Para esto, le rogamos utilizar las espigas de 5 mm incluidas en el volumen de entrega del radiopulsador del timbre de la puerta. Taladre los agujeros que se requieren para esto con una broca de cincel en la posición deseada (véase el bosquejo a continuación).

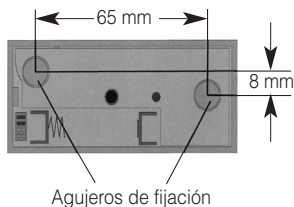

Duración de la pila

En condiciones normales de uso (7 transmisiones diarias), la pila del emisor dura 1 año aproximadamente.

Para controlar el estado de la batería, por favor presione el botón de llamada de persona del emisor. En caso de que la indicación de señal "transmitir" del emisor no se ilumine, se deberá recambiar la batería.

Mantenimiento y cuidado

Todos los aparatos lisa son libres de mantenimiento. De haberse ensuciado el aparato, éste se debería limpiar ocasionalmente con un trapo suave y húmedo. Nunca se deberán utilizar alcohol, diluyentes u otros disolventes orgánicos. El aparato no debería exponerse por tiempos prolongados a irradiación solar directa, y además debería protegerse contra calor intenso, humedad o fuertes sacudidas mecánicas.

Aviso importante: Este producto **no** está protegido contra derrames o salpicaduras accidentales de agua. No coloque recipientes con agua (como por ejemplo floreros) ni objetos que produzcan una llama viva (tales como velas encendidas) encima o cerca del producto.

Procure que las baterías no estén expuestas a fuentes de calor con temperaturas excesivamente altas, como la radiación solar, el fuego o similar.

Garantie

Todos los equipos lisa presentan una alta seguridad de funcionamiento. Todos los equipos lisa presentan una alta seguridad de funcionamiento. En caso de que, a pesar de haberse montado y operado de forma adecuada, se presenten fallos, le rogamos contactar su establecimiento especializado o directamente el fabricante. La prestación bajo garantía incluye la reparación gratuita al igual que la expedición de retorno. Requisito indispensable para ello es la expedición del embalaje original; por lo que le rogamos no desechar éste. La garantía expira con daños causados por tratamiento incorrecto o intentos de reparación por personas no autorizadas (destrucción del sello del aparato). Las reparaciones en garantía solo se llevan a cabo si se remite la tarjeta de garantía debidamente cumplimentada y una copia de la factura/resguardo de compra del distribuidor técnico.

En todo caso se deberá indicar el número de aparato.



Eliminación de equipos eléctricos y electrónicos usados (a respetar en los países de la Unión Europea y otros países europeos con un sistema de recogida independiente de este tipo de equipos). El símbolo que aparece en el producto o en su embalaje indica que este producto no debe eliminar junto con el resto de desechos, sino que debe llevarse a un centro de recogida de residuos para el reciclado de equipos eléctricos y electrónicos. Desechando estos equipos correctamente contribuye de manera importante a la protección del medio ambiente y a su salud.

Desechar estos equipos incorrectamente pone en peligro el medio ambiente y su salud. El reciclaje del material ayuda a reducir la cantidad de materias primas utilizadas. Para más información sobre el reciclaje de este producto, póngase en contacto con las autoridades locales, su ayuntamiento o la tienda en la que compró el producto.

Datos técnicos

Suministro de corriente:	batería de 1.5 V (tipo: Lady)
Duración de la batería:	aprox. 1 año
Frecuencia:	868,35 MHz
Gama de trabajo:	0° C – 40° C
Altura:	24 mm
Anchura:	84 mm
Profundidad:	26 mm
Peso:	128 g



Este producto cumple las normas de la Unión Europea.
Puede obtener la declaración CE de conformidad directamente del fabricante de este producto o en un comercio especializado.

Salvo modificaciones técnicas.

D

Germany

Humantechnik GmbH

Im Wörth 25
D-79576 Weil am Rhein
Tel.: 0 76 21/ 9 56 89-0
Fax.: 0 76 21/ 9 56 89-70

CH

Switzerland

Humantechnik GHL AG

Rastatterstrasse 9
CH-4057 Basel
Tel.: 0 61/ 6 93 22 60
Fax.: 0 61/ 6 93 22 61

A

Austria
Eastern Europe

Humantechnik Austria KG

Wagnitzer Strasse 29
A-8401 Kalsdorf b. Graz
Tel.: ++43 3135/ 5 62 87
Fax.: ++43 3135/ 5 62 87

F/B

France
Belgium

SMS

Audio Electronique Sàrl

173 rue du Général de Gaulle
F-68440 Habsheim
Tel.: ++33-3 89 44 14 00
Fax.: ++33-3 89 44 62 13

**For other service-partners
in Europe please contact:**

Humantechnik Germany

Tel.: ++49-76 21-9 56 89-0
Fax.: ++49-76 21-9 56 89-70
Internet: www.humantechnik.com
e-mail: info@humantechnik.com



HUMANTECHNIK